

- 1) Kit tasti
- 2) Viti per fissaggio del pulsante sul supporto
- 3) Pulsante ekinex 4 canali serie FF (EK-ED2-TP-..., EK-E32-TP-...)
- 4) Cornice (serie form o flank, non necessaria per versioni 'NF, Deep o Surface)
- 5) Viti per fissaggio supporto su scatola da incasso
- 6) Supporto di montaggio per scatola da incasso
- 7) Scatola da incasso (non di fornitura ekinex)

- 1) Set of rockers
- 2) Screws for fixing the pushbutton on the support
- 3) ekinex 4-fold pushbutton FF series (EK-ED2-TP-..., EK-E32-TP-...)
- 4) Frame (form or flank series, not necessary for 'NF, Deep or Surface versions)
- 5) Screws for fixing the support on the wall box
- 6) Metallic support for wall box
- 7) Wall box (not delivered by ekinex)

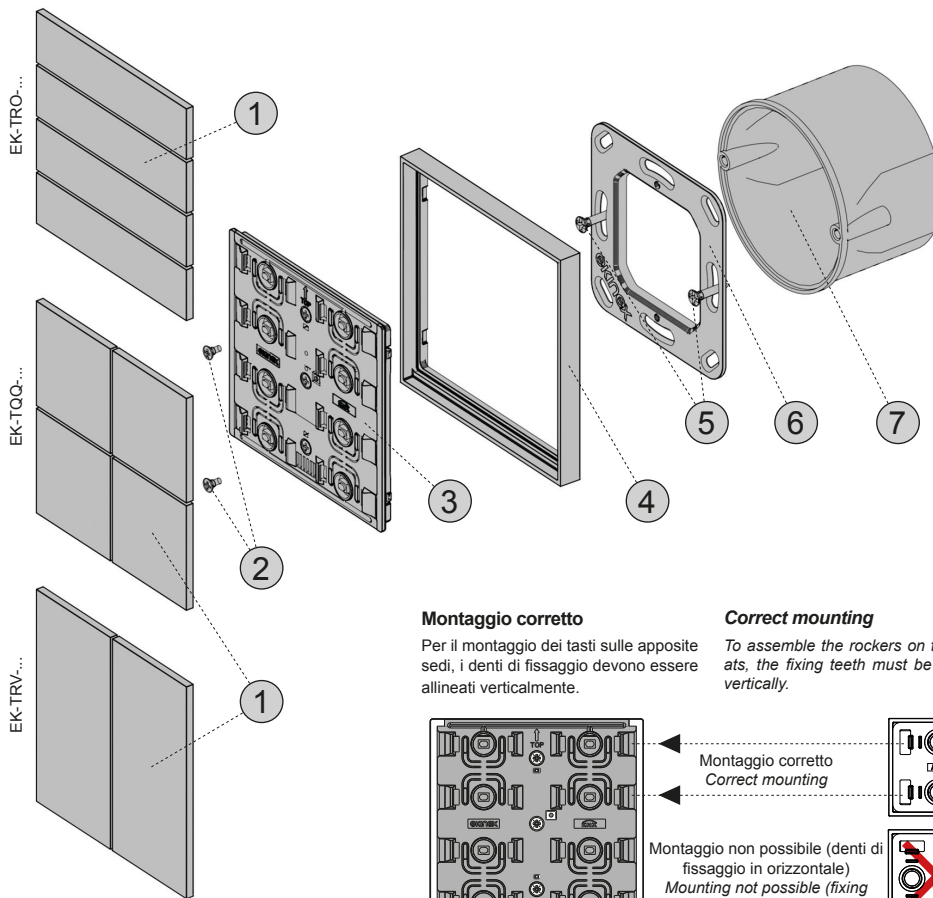

Montaggio corretto

Per il montaggio dei tasti sulle apposite sedi, i denti di fissaggio devono essere allineati verticalmente.

Correct mounting

To assemble the rockers on their seats, the fixing teeth must be aligned vertically.

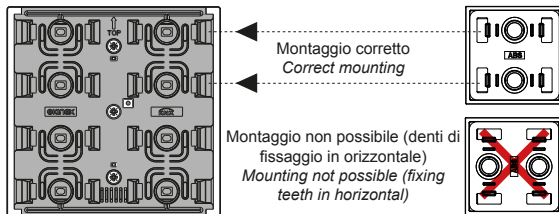

ekinex

IT - EN

Kit tasti serie FF / FF series rockers' set

EK-TRV-... (2 rettangolari verticali / 2 rectangular vertical)

EK-TQQ-... (4 quadrati / 4 square)

EK-TRO-... (4 rettangolari orizzontali / 4 rectangular horizontal)

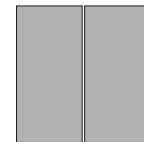

EK-TRV-...

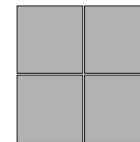

EK-TQQ-...



EK-TRO-...

EKINEX S.p.A.

Via Novara 37

I-28010 Vaprio d'Agogna (NO), Italia

Tel. +39 0321 1828980

info@ekinex.com

www.ekinex.com

FISPTSTFF16IEX3

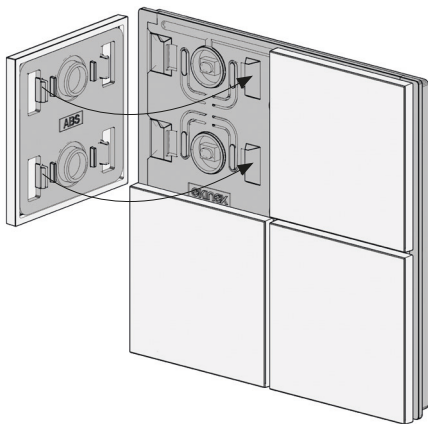

Procurarsi l'utensile EK-AST-1, specifico per lo smontaggio dei tasti Ekinex

Inserire la parte piatta dell'utensile nello spazio fra 2 tasti, a circa metà dell'altezza del tasto

Provide to have the EK-AST-1 tool, specific for Ekinex buttons disassembly

Insert the flat part of the tool into the space between 2 rockers, about halfway up the rocker

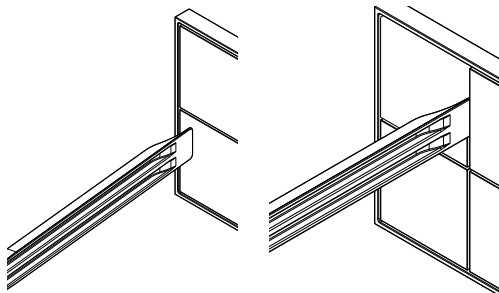

Avvertenza! Per evitare di danneggiare la finitura superficiale dei tasti, per lo smontaggio utilizzare esclusivamente l'utensile fornito a corredo, rispettando la sequenza di operazioni rappresentata in figura.

Fare leva inclinando l'utensile nella direzione del tasto da smontare

Leverage inclining the tool in the direction of the rocker to be removed

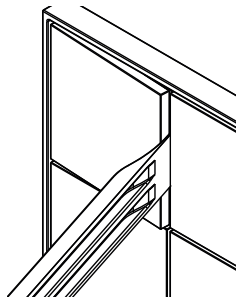

Warning! To avoid damages to the surface finishing of the rockers, use for disassembly only the tool provided in the delivery, following the sequence of operations shown in the figure.

Estrarre il tasto dalla sede del pulsante

Extract the rocker from the button seat

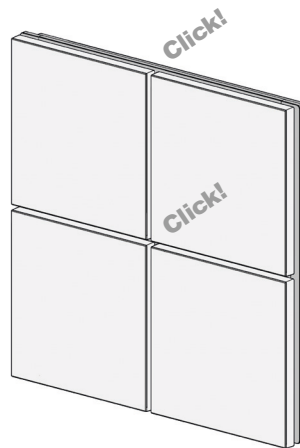
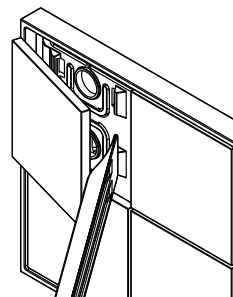

Descrizione

Kit tasti da utilizzare come superfici di azionamento per il pulsante ekinex® EK-ED2-TP-... e EK-E32-TP-... della serie FF. Possibilità di eseguire due funzioni indipendenti* grazie all'azionamento nella parte superiore e inferiore (EK-TQQ-... ed EK-TRV-...) o destra e sinistra (EK-TRO-...). Disponibili in numerose varianti di colori e materiali. Possibilità di personalizzazione con simboli e testi. Si consiglia di montare la cornice (dove necessaria) prima dei tasti. Un utensile per lo smontaggio dei tasti dall'apparecchio è compreso nella fornitura.

(*) Configurabile mediante ETS® (Engineering Tool Software) nell'apparecchio KNX sul quale viene montato il tasto.

Codice**	Forma	Pz.	Dim. L x H [mm]
EK-TRV-xxx	rettangolare	2	40 x 80
EK-TQQ-xxx	quadrato	4	40 x 40
EK-TRO-xxx	rettangolare	4	80 x 20

(**) Da completare con l'estensione per il colore e il materiale

Manutenzione

Per la pulizia dei tasti e/o della cornice, adoperare esclusivamente un panno asciutto. È assolutamente da evitare l'utilizzo di solventi o altre sostanze aggressive. Per pulire le superfici cromate, utilizzare solo panni in microfibra.

Description

Set of rockers to be used as operation surfaces for the ekinex® pushbutton EK-ED2-TP-... and EK-E32-TP-... of the FF series. Possibility to carry out of two independent functions* thanks to the operation on the upper and lower zones (EK-TQQ-... and EK-TRV-...) or right and left zones (EK-TRO-...). Available in many different colors and materials. It can be customized with text and symbols. It is recommended mounting the frame (when necessary) before the rockers. A tool for the removal of the rockers from the device is included in delivery.

(*) Configurable through ETS® (Engineering Tool Software) in the KNX device on which the rocker is mounted.

Code**	Shape	Pcs.	Dim. W x H [mm]
EK-TRV-xxx	rectangular	2	40 x 80
EK-TQQ-xxx	square	4	40 x 40
EK-TRO-xxx	rectangular	4	80 x 20

(**) To be completed with the extension for colour and material

Maintenance

To clean the rockers and/or the frame, use only a dry cloth. It is absolutely to avoid the use of solvents or other aggressive substances. To clean chrome surfaces, use only microfiber cloths.